

## VISTA INTERIOR

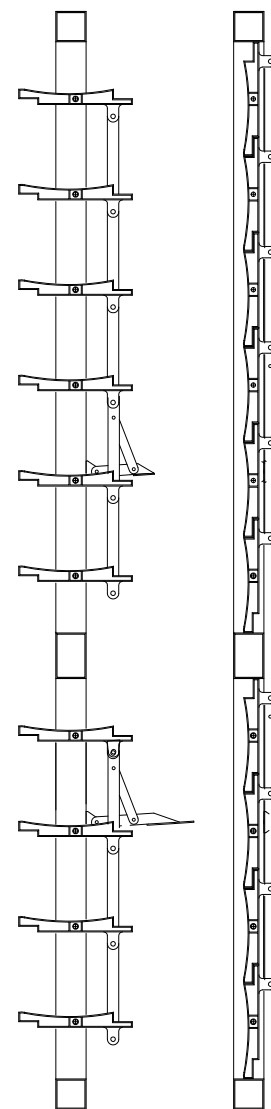
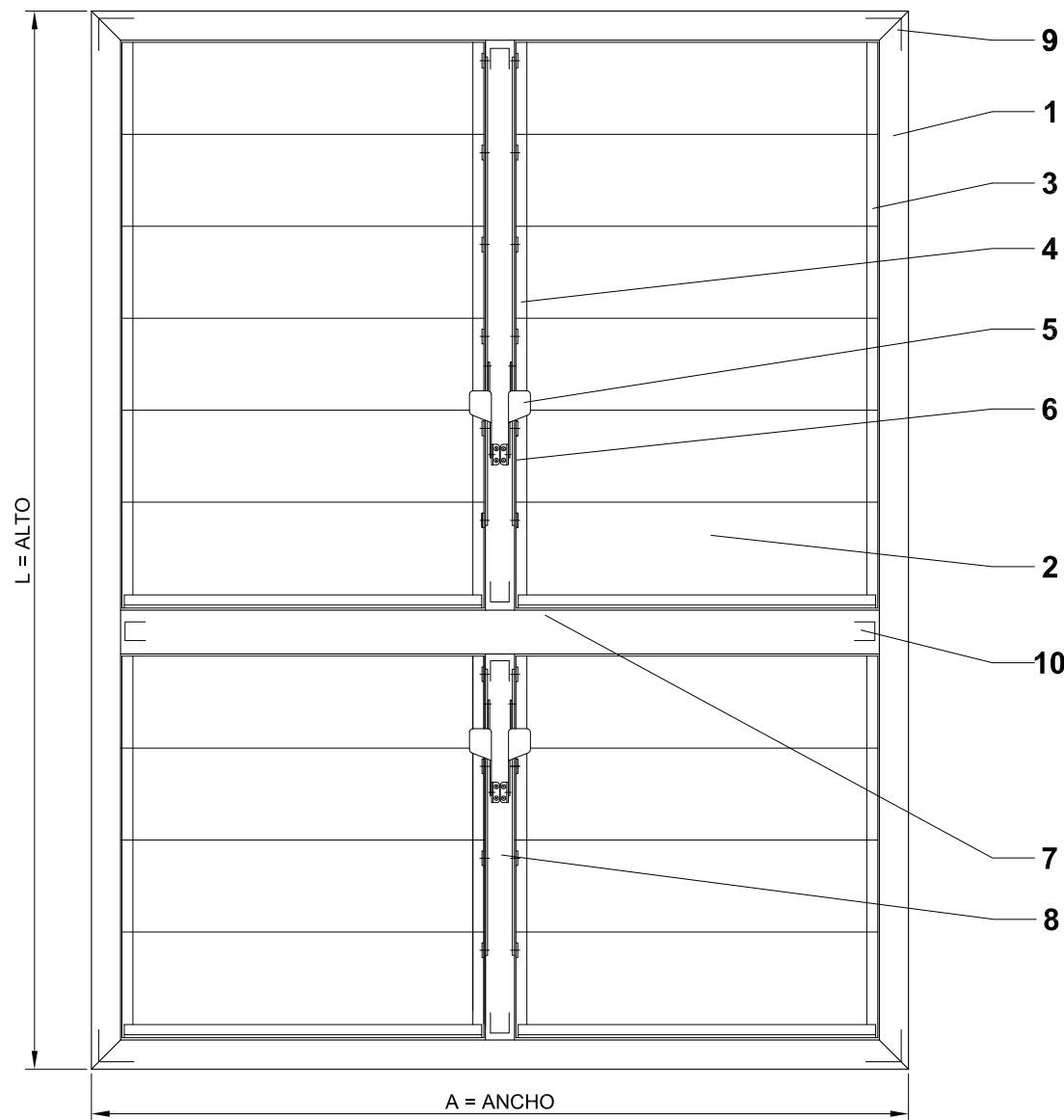

## COMPONENTES

- 1 BASTIDOR**  
SEGUN SISTEMA (fija - abatible - corredera)
- 2 LAMA DE ALUMINIO**
- 3 TAPON CON OREJA** (aluminio)  
PARA SUJECION DE COMANDO
- 4 TAPON SIN OREJA** (aluminio)  
DE EJE RETRACTIL
- 5 MANETA DE ACCIONAMIENTO**
- 6 PLETINA DE COMANDO** (15x3)
- 7 TRAVESAÑO**

40x40
60x40
60x35
- 8 MONTANTE** 40x40
- 9 ESCUADRA DE ENSAMBLAJE**
- 10 EMBUDO DE ENSAMBLAJE**
- 11 SUPLEMENTO**

L de aluminio
lama fresada

**LONGITUD MAX. DE LAMA: 2,00 metros**



**Industrias Durmi S.A.**

Pol. Ind. "La Vilanoveta" C/ Dos, S/N, Sant Pere de Ribes, Barcelona. Tel: (0034) 938 932 754 Fax: (0034) 938 933 560 www.durmi.com durmi@durmi.com Debido a la constante evolución de los productos, todas las especificaciones estan sujetas a cambios sin previo aviso.

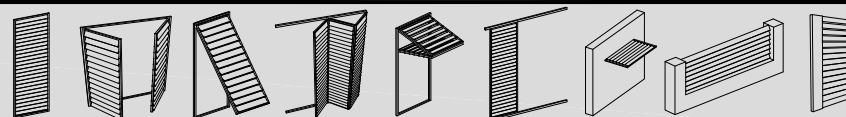

## MONTANTES Y TRAVESAÑOS EN HOJAS

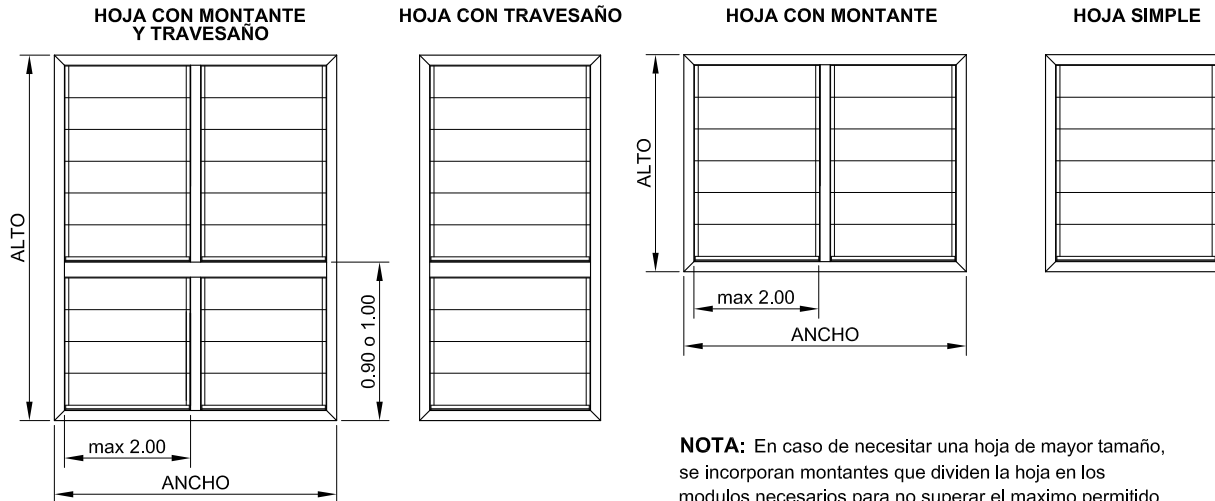

**NOTA:** En caso de necesitar una hoja de mayor tamaño, se incorporan montantes que dividen la hoja en los modulos necesarios para no superar el maximo permitido.

**NOTA:** En hojas balconeras con una altura superior a 1,80 metro, se colocara un travesaño a 0,90 o 1,00 metro de altura salvo que se especifique lo contrario.

## DETALLE DE SECCION TRANSVERSAL

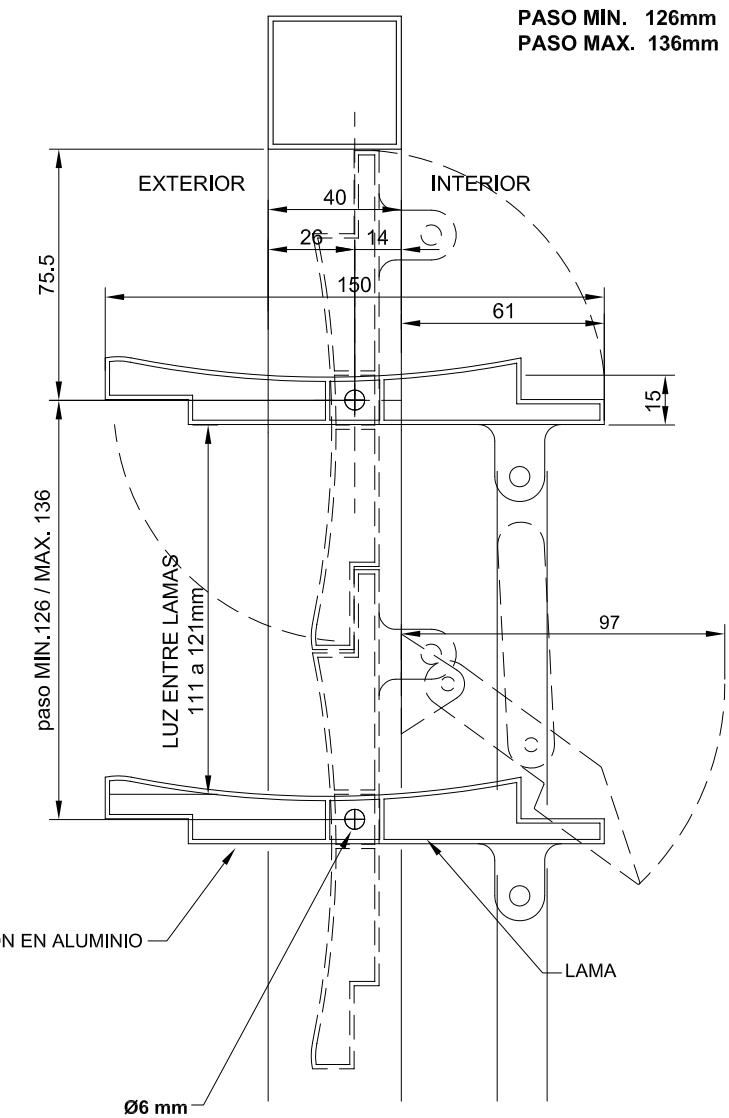

## BASTIDORES

HOJAS FIJAS

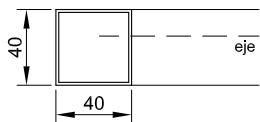

HOJAS ABATIBLES  
HOJAS CORREDERAS LATERALES  
HOJAS CORREDERAS PLEGABLES  
HOJAS LEVADIZAS Y PROYECTABLES

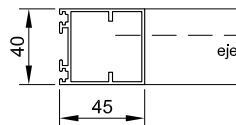

### TRAVESAÑO CENTRAL

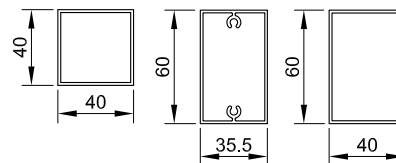

### MONTANTE CENTRAL

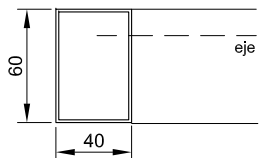
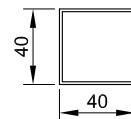

HOJAS ABATIBLES ANCHO >90 CM

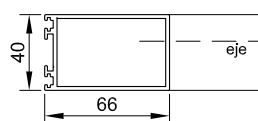

**Industrias Durmi S.A.**

Pol. Ind. "La Vilanova" C/ Dos, S/N, Sant Pere de Ribes, Barcelona. Tel: (0034) 938 932 754 Fax: (0034) 938 933 560 www.durmi.com durmi@durmi.com Debido a la constante evolución de los productos, todas las especificaciones estan sujetas a cambios sin previo aviso.



## EJEMPLOS DE DISTRIBUCION DE LAMAS

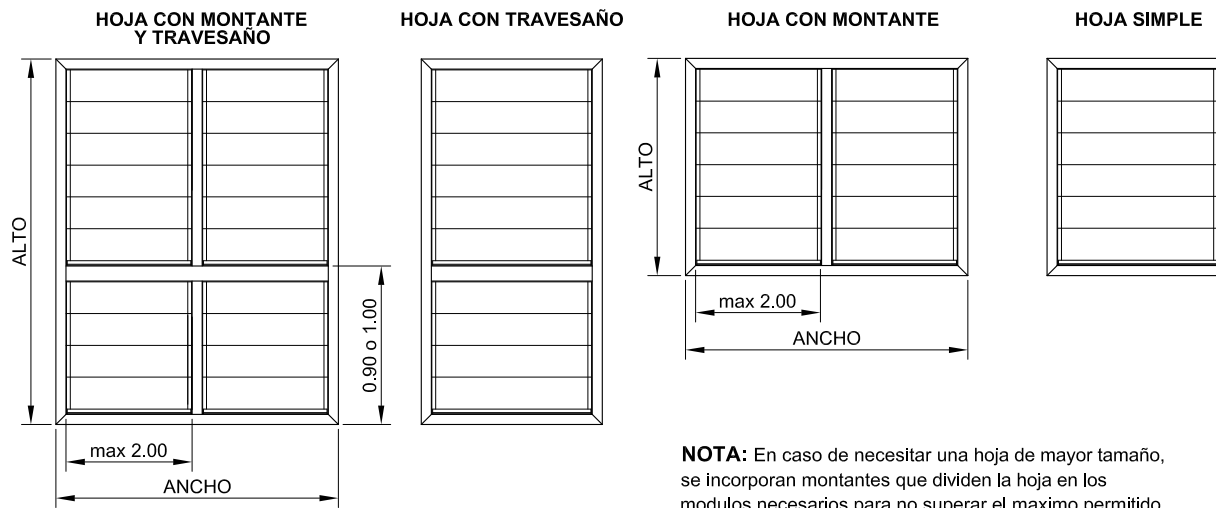

## EJEMPLOS DE MONTAJE DE PANEL DE LAMA EN ESTRUCTURA EXISTENTE

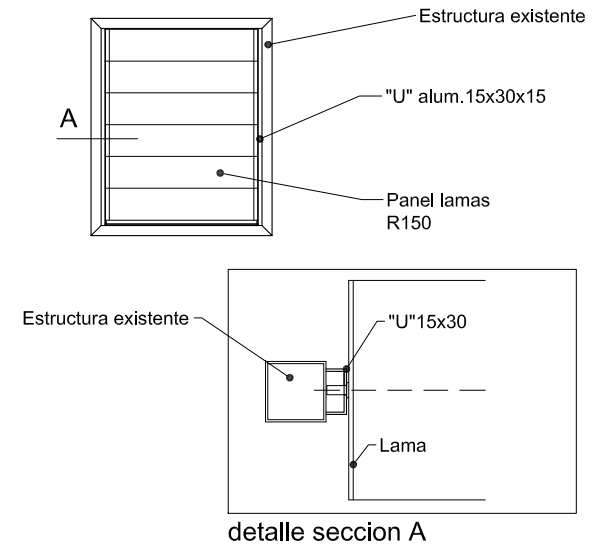

## BASTIDORES

### HOJAS FIJAS

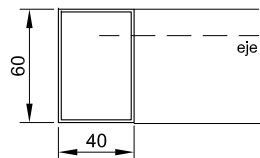
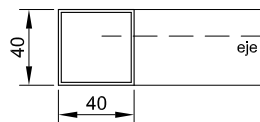

### HOJAS ABATIBLES HOJAS CORREDERAS LATERALES HOJAS CORREDERAS PLEGABLES HOJAS LEVADIZAS Y PROYECTABLES

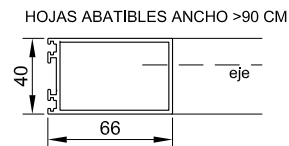
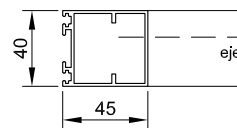

### TRAVESAÑO CENTRAL

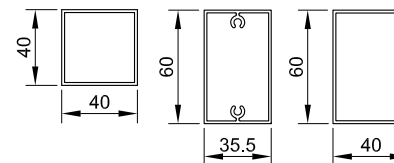

### MONTANTE CENTRAL

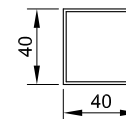

**Industrias Durmi S.A.**

Pol. Ind. "La Vilanova" C/ Dos, S/N, Sant Pere de Ribes, Barcelona. Tel: (0034) 938 932 754 Fax: (0034) 938 933 560 www.durmi.com durmi@durmi.com Debido a la constante evolución de los productos, todas las especificaciones estan sujetas a cambios sin previo aviso.

