

VISTA INTERIOR

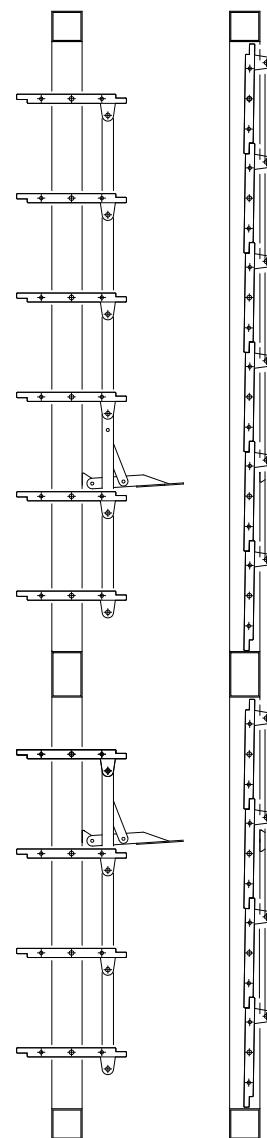
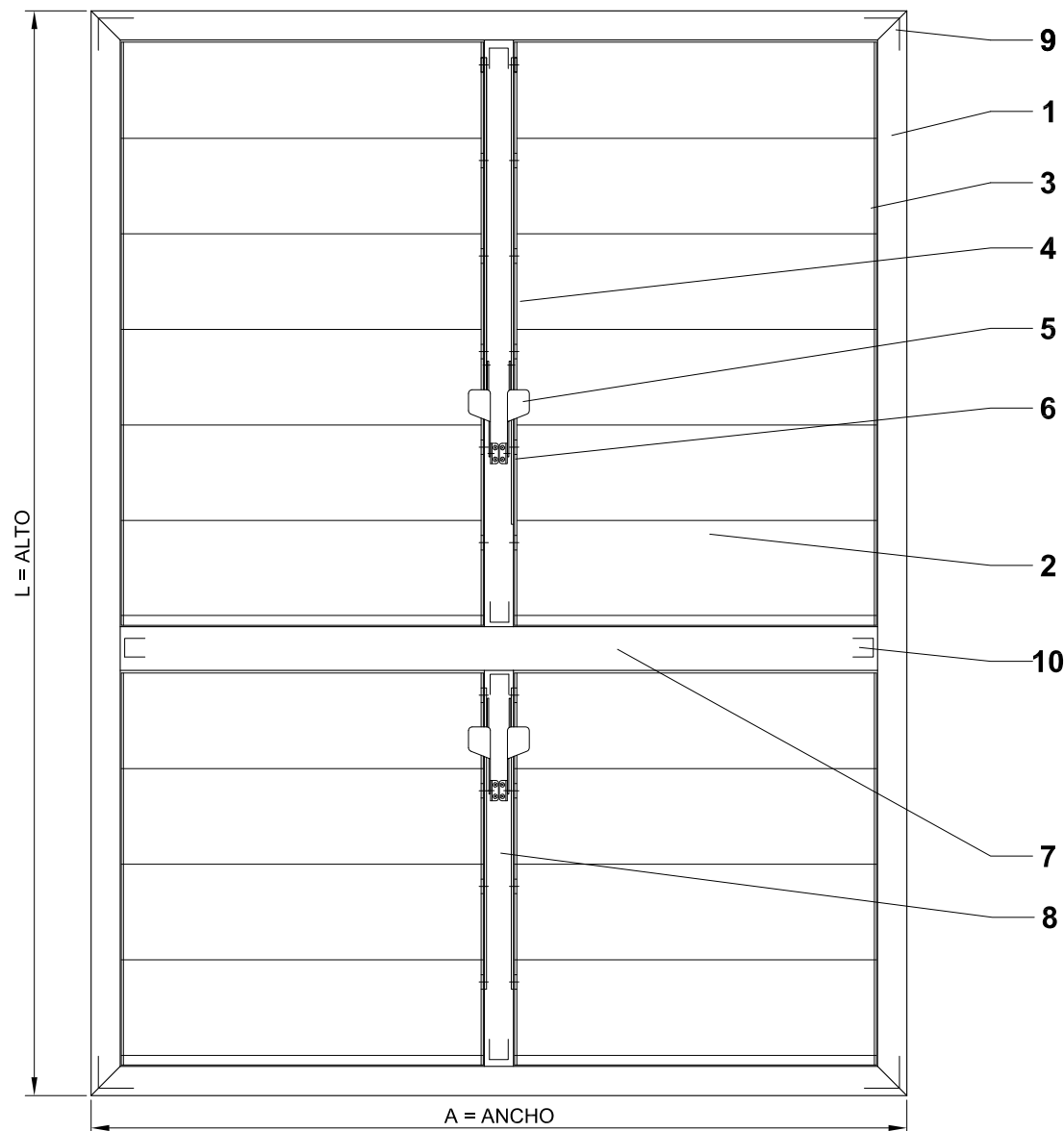

COMPONENTES

- 1 BASTIDOR
SEGUN SISTEMA (fija - corredera)
- 2 LAMA DE MATERIAL FENOLICO
- 3 TAPON CON OREJA INOX
PARA SUJECION DE COMANDO
- 4 TAPON SIN OREJA INOX
DE EJE RETRACTIL
- 5 MANETA DE ACCIONAMIENTO
- 6 PLETINA DE COMANDO (15X3)
- 7 TRAVESAÑO

40x40
60x40
60x35
- 8 MONTANTE 40x40
- 9 ESCUADRA DE ENSAMBLAJE
- 10 EMBUDO DE ENSAMBLAJE

LONGITUD MAX. DE LAMA: 1,10 metros



Industrias Durmi S.A.

Pol. Ind. "La Vilanoveta" C/ Dos, S/N, Sant Pere de Ribes, Barcelona. Tel: (0034) 938 932 754 Fax: (0034) 938 933 560 www.durmi.com durmi@durmi.com Debido a la constante evolución de los productos, todas las especificaciones estan sujetas a cambios sin previo aviso.

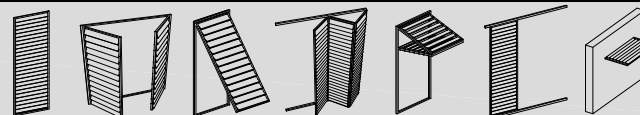

MONTANTES Y TRAVESAÑOS EN HOJAS

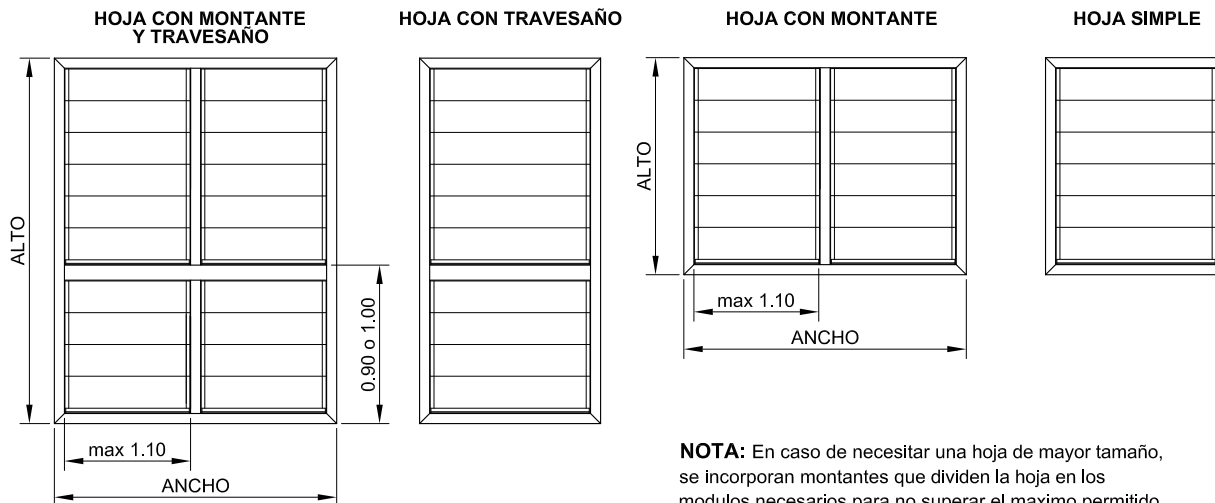

NOTA: En caso de necesitar una hoja de mayor tamaño, se incorporan montantes que dividen la hoja en los modulos necesarios para no superar el maximo permitido.

NOTA: En hojas balconeras con una altura superior a 1,80 metro, se colocara un travesaño a 0,90 o 1,00 metro de altura salvo especificarse lo contrario.

DETALLE DE SECCION TRANSVERSAL

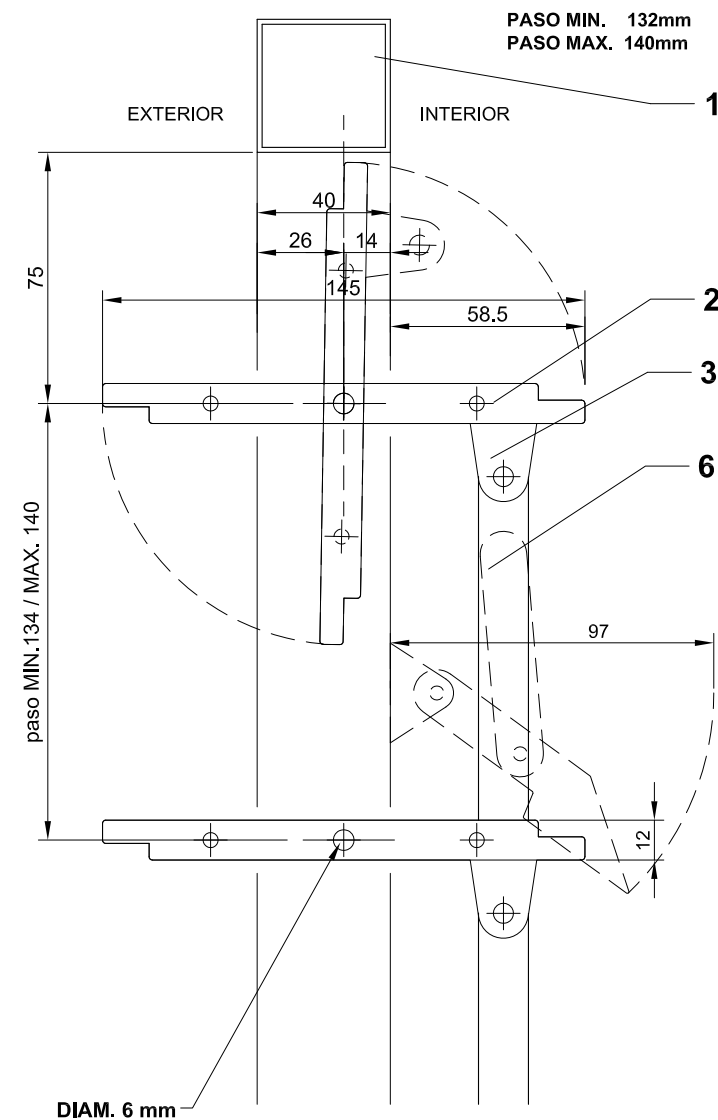

BASTIDORES

HOJAS FIJAS

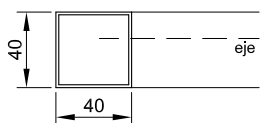

HOJAS ABATIBLES
HOJAS CORREDERAS LATERALES
HOJAS CORREDERAS PLEGABLES
HOJAS LEVADIZAS Y PROYECTABLES

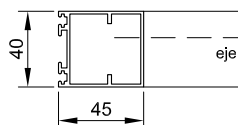

TRAVESAÑO CENTRAL

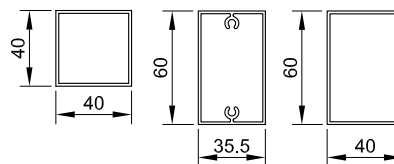

MONTANTE CENTRAL

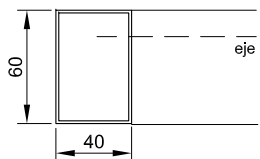
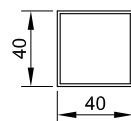

HOJAS ABATIBLES MAYORES DE 90 CM

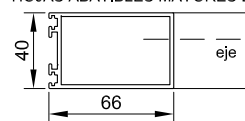

Industrias Durmi S.A.

Pol. Ind. "La Vilanova" C/ Dos, S/N, Sant Pere de Ribes, Barcelona. Tel: (0034) 938 932 754 Fax: (0034) 938 933 560 www.durmi.com durmi@durmi.com Debido a la constante evolución de los productos, todas las especificaciones estan sujetas a cambios sin previo aviso.

